



Scaldacqua in pompa di calore a basamento

SPC: scaldacqua in pompa di calore aria/acqua, monoblocco

Baxi è da sempre attiva nella progettazione di soluzioni tecnologicamente avanzate ma con il minimo impatto ambientale: la nuova gamma SPC si caratterizza per l'efficienza e la capacità di scaldare elevate quantità d'acqua fino a 65°C utilizzando pochissima energia elettrica, in quanto assorbe il calore direttamente dall'aria esterna (fino a -5°C). La gamma di scaldacqua SPC si articola in 3 modelli:



Modello		Capacità lt	Potenza pompa di calore kW	Profilo di carico
SPC 200 con resistenza elettrica integrativa	↻ A	215	1,7	L
SPC 300 con resistenza elettrica integrativa	↻ A	270	1,7	XL
SPC 300 S con resistenza elettrica integrativa e scambiatore integrativo (solare o caldaia)	↻ A	265	1,7	XL

L'installazione di uno scaldacqua in pompa di calore SPC consente di accedere alle detrazioni fiscali per ristrutturazioni edilizie 50% e per interventi di efficienza energetica 65% o in alternativa può essere richiesto l'incentivo previsto dal Conto Energia Termico. Per maggiori dettagli visita il sito Baxi www.baxi.it alla sezione informazioni.



Se in sostituzione di un SBE

La tecnologia della pompa di calore: risparmio garantito!

La gamma SPC sfrutta la tecnologia della pompa di calore, per riscaldare l'acqua all'interno del bollitore attraverso l'aria aspirata dal gruppo termico invertendo il flusso naturale del calore.

Il fluido refrigerante (R134a) che percorre continuamente un ciclo chiuso grazie al compressore, trasferisce il calore dell'aria all'acqua sanitaria.

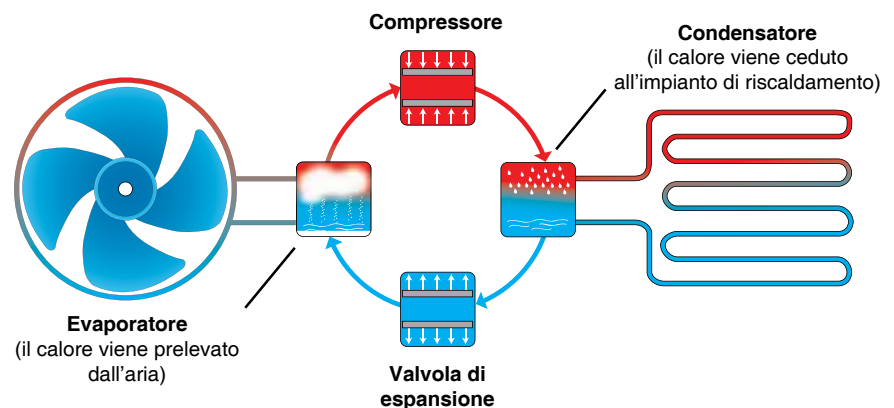

Per produrre acqua calda, il 75% dell' energia proviene dal calore dell'aria; è necessaria energia elettrica solo per il 25% per garantire il funzionamento del ventilatore che preleva l'aria e del compressore che fa percorrere il fluido refrigerante nel circuito.

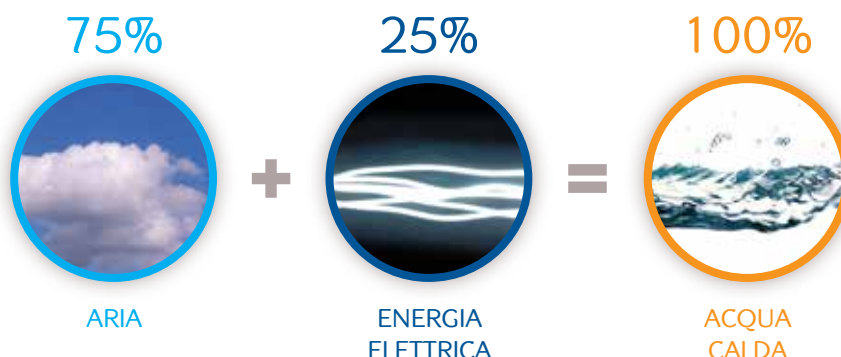

Soluzione domestica: minori consumi e minor impegno del contatore

Nell'esempio* sotto riportato si mettono a confronto i consumi elettrici annui di uno scaldacqua elettrico tradizionale e dello scaldacqua SPC. Come si può notare il risparmio ottenibile in bolletta è pari a 400 €.



* il calcolo è stato realizzato secondo le seguenti assunzioni: fabbisogno energetico di una abitazione di circa 120m², rif. UNI TS 11300-2, rendimento stagionale dello scaldacqua tradizionale calcolato da prospetto n° 31 - UNI TS 11300-2, dello scaldacqua SPC secondo norma EN 16147.

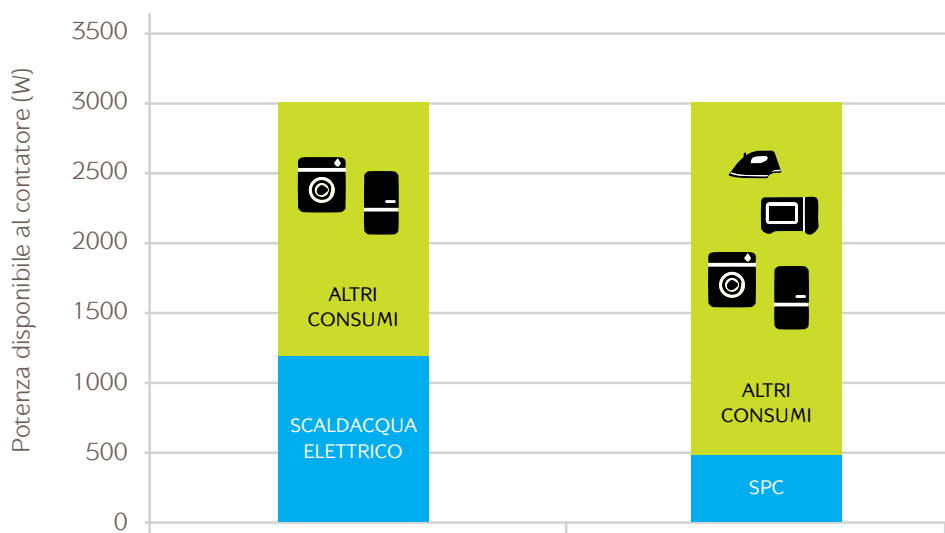

Il ridotto assorbimento elettrico (500W) rispetto ad uno scaldacqua tradizionale permette di liberare fino al 40% di potenza del contatore elettrico per destinarla ad altri consumi (es. lavatrice, frigorifero etc).

Guida alla scelta



SPC 200

SPC 300

SPC 300 S

con resistenza elettrica integrativa

con resistenza elettrica integrativa

con resistenza elettrica integrativa
e scambiatore integrativo
(solare o caldaia)



Il modello SPC 300 S è collegabile a:

- Caldaia murale a condensazione Luna Platinum+ GA - massimo COMFORT:

alla richiesta di maggiori quantità di acqua sanitaria, lo scaldacqua attiva direttamente la caldaia, assicurando il comfort solo quando necessario.

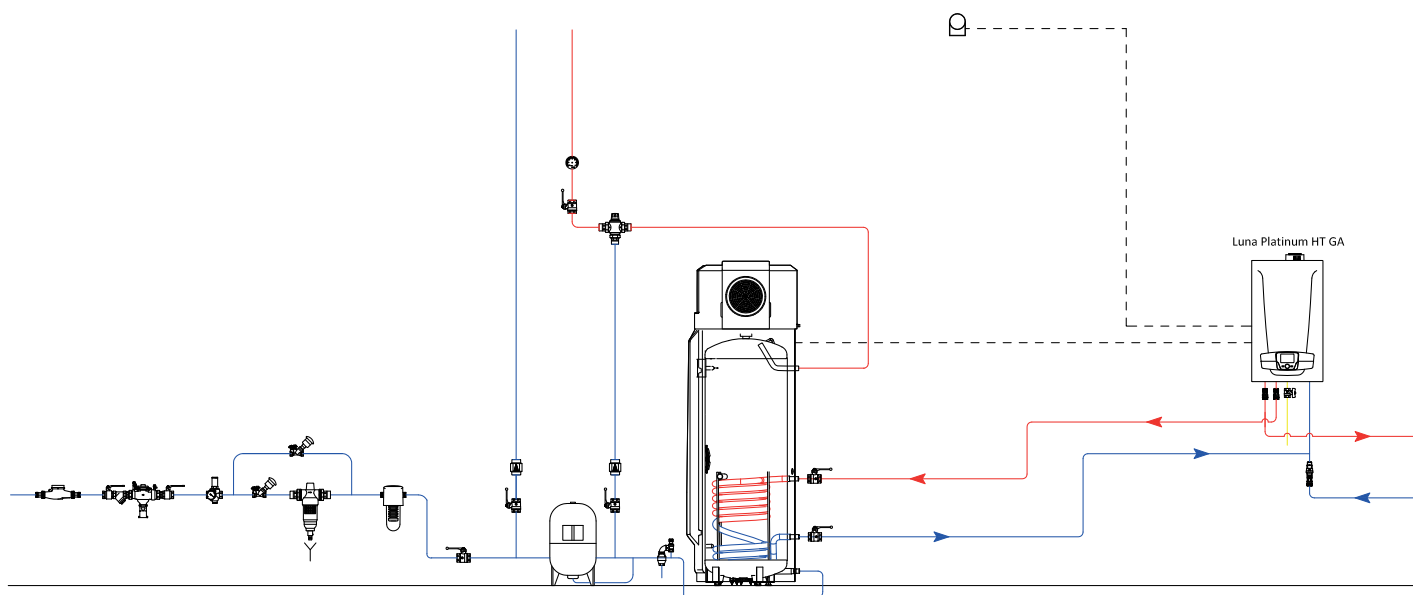

• Collettore solare SB25+ o SB20+ un DUETTO RINNOVABILE:

l'integrazione con un sistema solare termico massimizza il contributo da fonti rinnovabili grazie all'energia gratuita del sole.

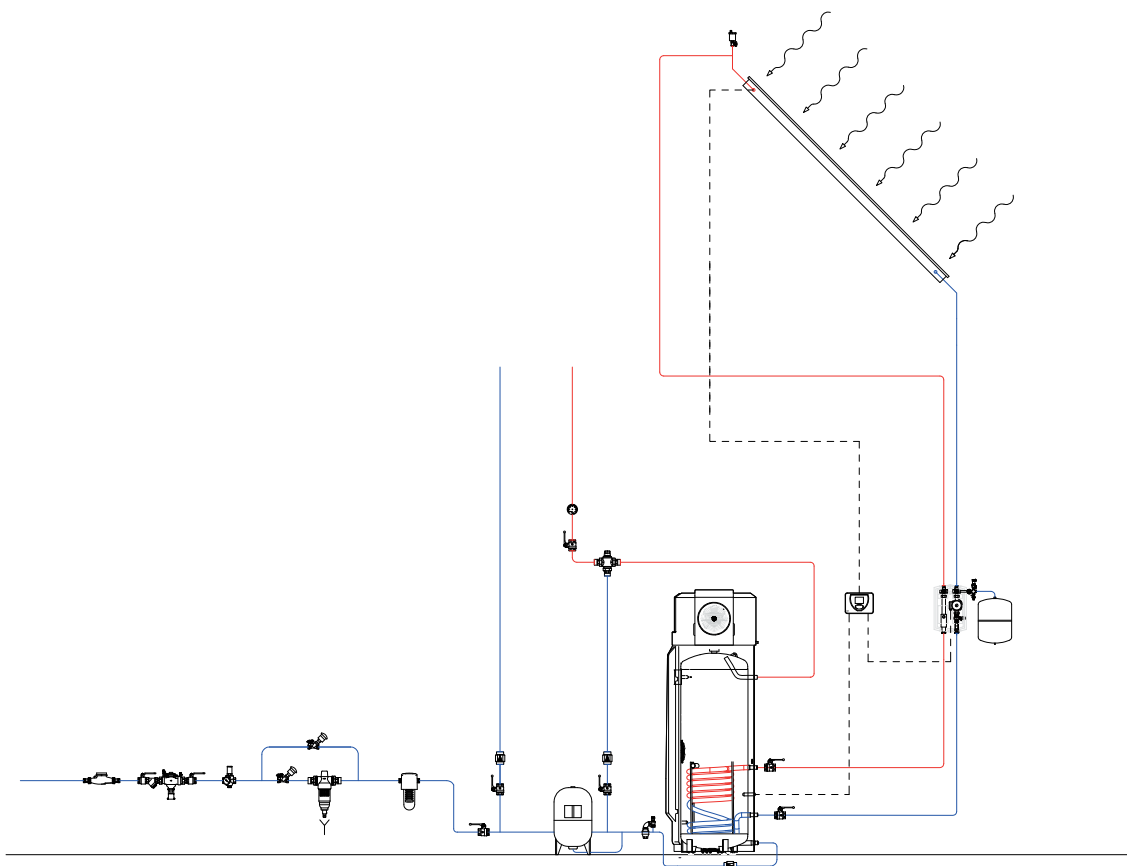

• Sistema fotovoltaico pre-esistente - si OTTIMIZZA L'AUTOCONSUMO:

con l'energia elettrica prodotta da un impianto fotovoltaico, lo scaldacqua può essere impostato automaticamente alla funzione Boost per aumentare la quota di autoconsumo.

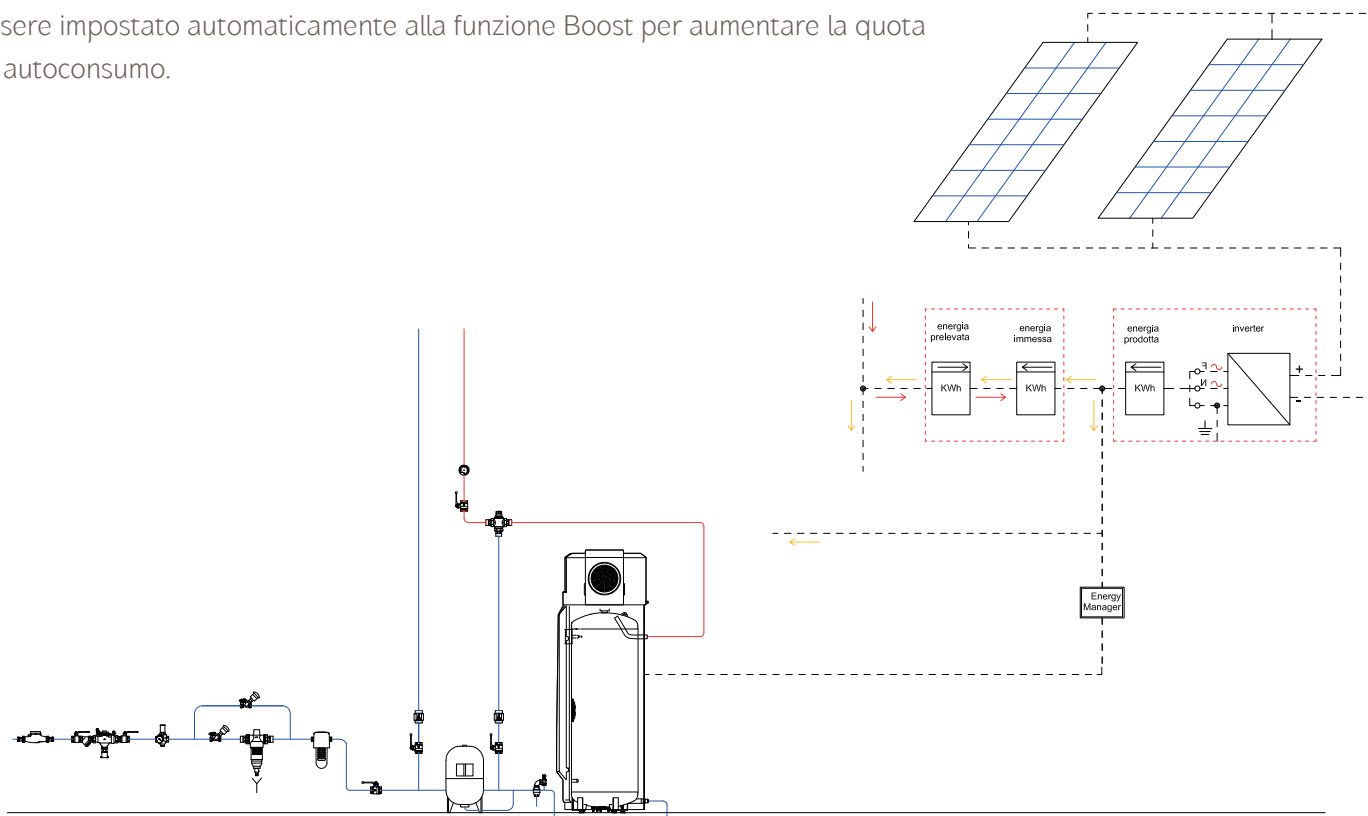

Pannello di controllo remotabile

1 Display

di grandi dimensioni, con una visualizzazione semplice ed intuitiva delle modalità operative, della programmazione degli orari, della quantità d'acqua, del numero di bagni disponibili, ecc.

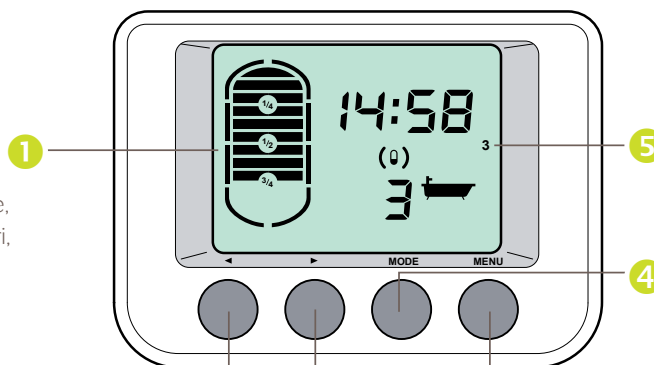

2 Tasti di navigazione

e di regolazione dei parametri tramite + e -

4 Regolazione della modalità operativa:

- **Automatica:** con il programma «comfort ACS» attivo, la produzione ACS è assicurata dal modulo PdC e, se necessario, dall'apporto elettrico (o dall'apporto idraulico con il modello SPC 300 S).
- **Eco:** con il programma «ridotto» attivo, la produzione ACS è assicurata solo dal modulo PdC.
- **Boost:** in modalità forzata, la produzione ACS è assicurata contemporaneamente dal modulo PdC e dall'integrazione elettrica (ed eventualmente idraulica) per un periodo (modificabile) di 6 ore.
- **Vacanze:** assenza di produzione ACS per un periodo di tempo regolabile; la temperatura ACS è comunque mantenuta a +10°C per garantire la protezione antigelo.

5 Programmazione

giornaliera fino a 3 fasce orarie

3 Tasto di selezione

dei programmi

Canalizzazione aria

La lunghezza massima del collegamento aria con diametro Ø 160 mm è di 26 m, salvo riduzioni per curve e griglie.

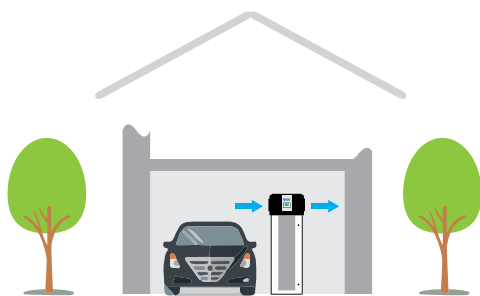

Volume minimo del locale d'installazione 30 m³

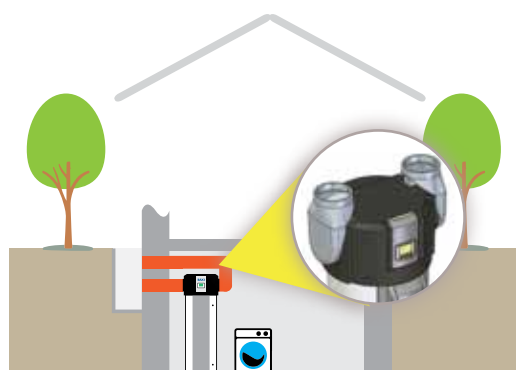

Canalizzazione esterna: possibilità di ridurre l'ingombro con l'apposito accessorio

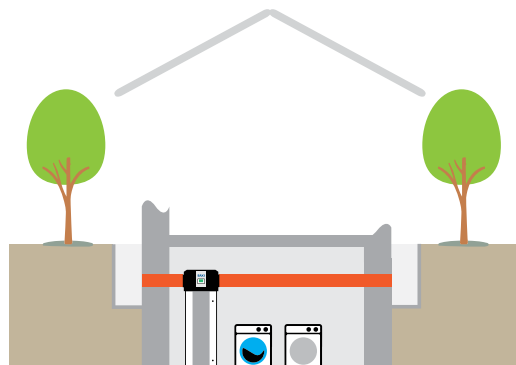
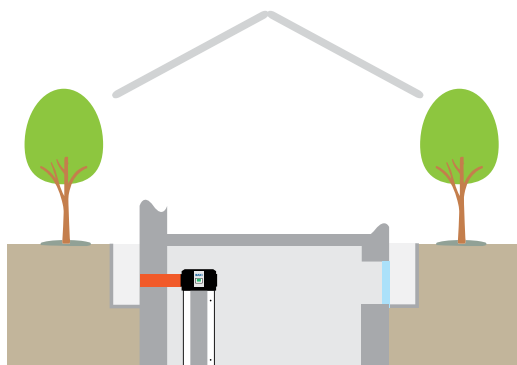

SPC



39
dB(A)

- Produzione di acqua calda sanitaria fino a 65 °C con pompa di calore (gas R134a)
- Funzionamento con temperatura dell'aria esterna da -5 °C a 35 °C
- COP 3,7 (temperatura ACS 51 °C – temperatura aria 15 °C)
- Pannello comandi remotabile e programmabile
- Limitato assorbimento elettrico: 500 W
- Bassa rumorosità a 2m
- Predisposizione per abbinamento con sistema solare Baxi o caldaia Luna Platinum+ (mod. solo riscaldamento) grazie alla funzione termostato integrato di SERIE (SPC S)
- Condensatore avvolto direttamente sul bollitore: per garantire uno scambio termico efficiente senza formazione di calcare
- Anodo in titanio ad impulsi elettrici
- Resistenza elettrica integrativa da 1,6 kW
- Funzione antilegionella

Componenti

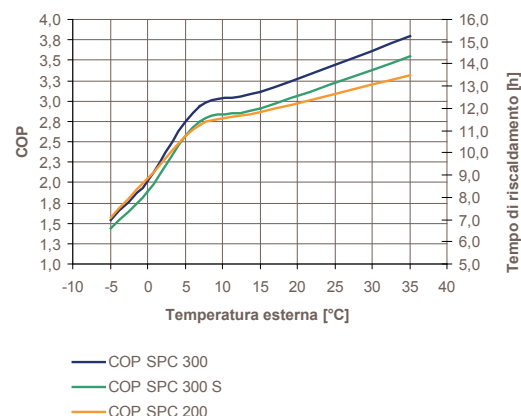
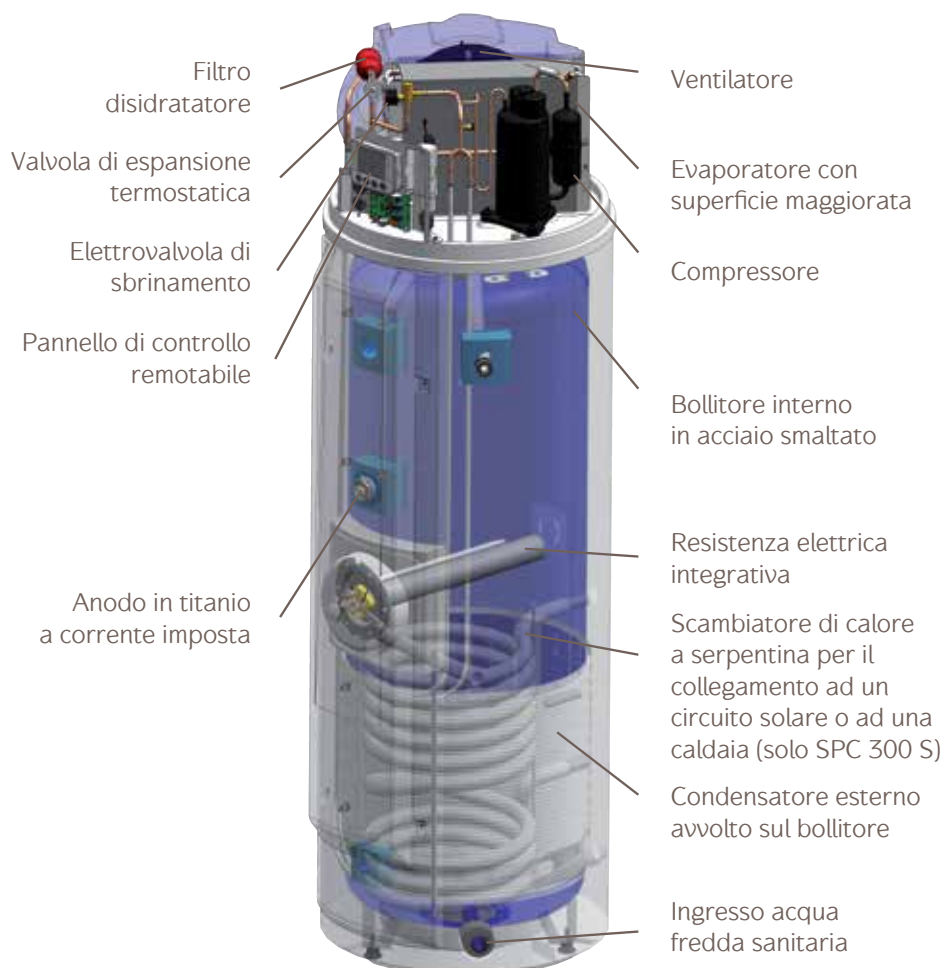

Modello		SPC 200	SPC 300	SPC 300 S
Classe energetica				
Profilo di carico		L	XL	XL
Capacità	lt	215	270	265
Tempo di riscaldamento 1. accensione	h	5	7	7
Potenza pompa di calore*	kW	1,7	1,7	1,7
Potenza elettrica assorbita*	We	500	500	500
COP*		3,5	3,7	3,6
Potenza della resistenza elettrica integrativa	kW	1,6	1,6	1,6
Pressione massima di esercizio	bar	10	10	10
Tensione di alimentazione	V	230V Mono	230V Mono	230V Mono
Superficie di scambio SPC 300 S	m ²	-	-	1
Quantità ACS fornita a 40°C (acqua fredda sanitaria a 15°C)*	lt	240	357	358
Dispersioni di calore	kWh/24h	0,73	0,67	0,75
Portata aria	m ³ /h	385	385	385
Pressione aria disponibile al ventilatore	Pa	50	50	50
Temperatura acqua massima con pompa di calore	°C	65	65	65
Temperatura acqua massima con integrazione	°C	70	70	70
Temperatura min/max aria	°C	-5/35	-5/35	-5/35
Volume minimo del locale d'installazione (senza canalizzazione aria)	m ³	30	30	30
Lunghezza mass. collegam. aria Ø160 mm/Ø 200 mm	m	10/20	10/20	10/20
Fluido refrigerante R134a	kg	1,45	1,45	1,45
Pressione sonora**	dB(A)	39	39	39
Peso a vuoto	kg	92	105	123
Protezione elettrica		IPX4	IPX4	IPX4

Dimensioni (mm)

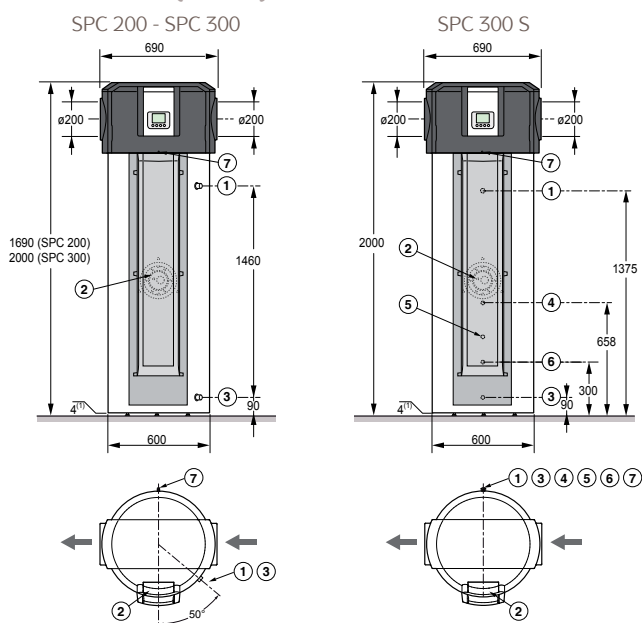

* Valore per un riscaldamento dell'acqua sanitaria da 15°C a 51°C con una temperatura ingresso aria di 15°C.

** Misurato a 2 m di distanza.

LEGENDA:

- 1 - Uscita acqua calda sanitaria G 3/4"
- 2 - Resistenza elettrica
- 3 - Entrata acqua fredda sanitaria G 3/4"
- 4 - Ingresso scambiatore idraulico G 3/4"
- 5 - Pozzetto per sonda scambiatore idraulico G 3/4"
- 6 - Uscita scambiatore idraulico G 3/4"
- 7 - Tubo di scarico condensa PVC Ø16 x 12 mm

È possibile trasportare l'apparecchio in posizione orizzontale (per brevi tratti) e unicamente sul lato posteriore.

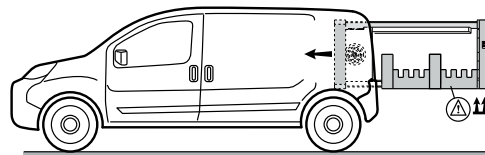

Qualità
Ambiente
Sicurezza

sono gli obiettivi strategici di Baxi, e le certificazioni ottenute garantiscono l'osservanza delle specifiche regolamentazioni

BAXISPA

36061 BASSANO DEL GRAPPA (VI)
Via Trozzetti, 20
marketing@baxi.it
www.baxi.it

La casa costruttrice non assume responsabilità per eventuali errori o inesattezze nel contenuto di questo prospetto e si riserva il diritto di apportare ai suoi prodotti, in qualunque momento e senza avviso, eventuali modifiche ritenute opportune per qualsiasi esigenza di carattere tecnico o commerciale. Questo prospetto non deve essere considerato come contratto nei confronti di terzi.

Baxi S.p.A. 01-16 (E) F

BAXI



SERVIZIO CLIENTI
Tel +39 0424 517800
Fax +39 0424 38089